

XCJ 系列

# 大型长图自动平衡记录(调节)仪

本系列仪表配用一定的变送器,可广泛地在轻纺、食品、环保、化工、矿山、冶金、石油、发电等企业以及科研单位,用于对被测参数进行自动测量、指示和记录。

- 本系列仪表品种齐全,有单笔、双笔、多点各种型式,在基型仪表基础上还能附加各种类型的附加装置。仪表具有满行程时间短,测量信号小,灵敏度高的优点。
- 记录纸速度,可在 30~12000mm/h 的范围内选择;记录纸可见长度达 200mm。
- 采用塑料笔尖,使用方便,划线流利;多点仪表分色或字符打印,便于识别。
- 仪表采用组合装配结构,便于维护和检修。

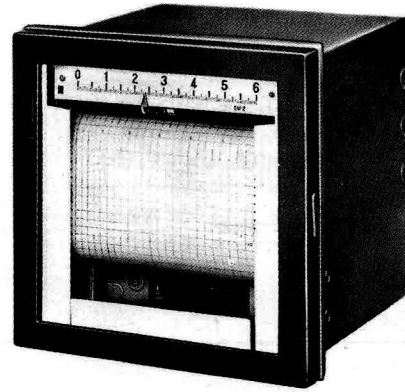

### □ 主要技术指标

电源: 220V 50Hz 允许电压变动: 10% ~ -15%

工作环境条件: 温度: 0~50℃

相对湿度: 10%~90%

指示基本误差: ±0.5%

记录基本误差: ±1.0%

回差: 0.25%

消耗功率: 单笔、多点仪表 < 40W

双笔仪表 < 80W

标尺刻度长: 250mm

重量: 单笔、多点仪表 < 26kg

双笔仪表 < 32kg

### □ 工作原理

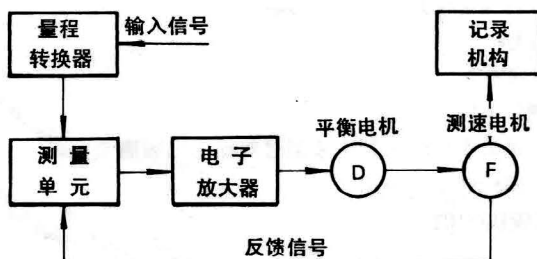

### □ 型号表示

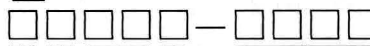

#### 附加装置名称

- 00) 无附加装置
- 00A) 快速
- 00AB) 快速小信号
- 01) 带表面定值电接点
- 01C) 表面定值电接点装置 (温差电桥)
- 02) 带表面定值电接点
- 05) 带量程扩展
- 07) 自动变速和自动起停
- 07A) 快速带自动变速
- 07AB) 快速小信号带自动变速
- 14) 多点各定值
- 081) 带程序控制装置

#### 记录、调节形式

- 1) 单笔、划线
- 2) 双笔、划线
- 3) 多点打印
- 4) 带自动 PID 调节装置

#### 产品特征

CJ) 大型长图

#### 产品名称

W) 电位差计

Q) 平衡电桥

#### 产品类别

X) 显示仪表

型号规格

本系列仪表、配各种附加装置, 不仅对被测参数进行自动测量、指示和记录, 还能实现自动控制和调节。

型号规格如下:

型 号	记录点数及其附加装置	规 格
XWCJ-100、 XQCJ-100	单笔	全行程时间 2.5s 或 5s 记录纸速度: 30, 60, 120, 300, 600, 1200 或 300, 600, 1200, 3000, 6000, 12000mm/h
XWCJ-200、 XQCJ-200	双笔	
XWCJ-300、 XQCJ-300	6 点、12 点	全行程时间 2.5s 打印周期 5s 记录纸速度: 30, 60, 120, 300, 600, 1200mm/h
XWCJ-100A、 XQCJ-100A	单笔, 快速	全行程时间 1s 记录纸速度: 30, 60, 120, 300, 600, 1200 或 300, 600, 1200, 3000, 6000, 12000mm/h
XWCJ-100AB	单笔, 快速 小信号	
XWCJ-200A、 XQCJ-200A	双笔, 快速	
XWCJ-200AB	双笔, 快速 小信号	
XWCJ-101、 XWCJ-101	单笔 带表面定值	全行程时间 5s 记录纸速度: 30, 60, 120, 300, 600, 1200mm/h
XWCJ-301、 XQBJ-301	6, 12 点 带表面定值	(打印周期 10s) 设定范围为标尺的 5%~95%
XWCJ-102、 XQCJ-102	单笔 带表面定值	全行程时间 5s 记录纸速度: 30, 60, 120, 300, 600, 1200mm/h
XWCJ-202、 XQCJ-202	双笔 带表面定值	(打印周期 10s) 带接点 2 个, 特殊定货可带 1~4 个 双笔仪表: 主笔带接点, 副笔不带 接点, 或主、副笔均带接点, 多点仪 表只带二个接点。
XWCJ-302、 XQCJ-302	6, 12 点 带表面定值	
XWCJ-314、 XQCJ-314	6, 12 点 带多点 各定值调节 与报警装置	全行程时间 5s 打印周期 10s 记录纸速度: 30, 60, 120, 300, 600, 1200mm/h 能对每一点参数可以任意定值。定 值范围为标尺的 5%~95%, 仪表 还带 JD-106 型继电器箱, 6 点仪 表一只, 12 点仪表二只。

型 号	记录点数及其附加装置	规 格
XWCJ-107A	单笔快速 带自动变送	全行程时间 1s 记录纸速度: 300, 600, 1200, 3000, 6000, 12000mm/h
XWCJ-107AB	单笔 快速小信号 带自动变速	仪表主要技术参数同基型, 但回差 为 0.3%
XWCJ-105	单笔 带量程扩展	全行程时间 5s 多点打印周期 10s 记录纸速度: 30, 60, 120, 300, 600, 1200mm/h
XWCJ-305	6, 12 点 带量程扩展	
XWCJ-400、 XQCJ-400	单笔 带电动 PID 调节装置	全行程时间 2.5s 记录纸速度: 30, 60, 120, 300, 600, 1200 mm/h 表内装有“定值、比例、程序”等开 关, 适应不同自动控制, 可与 TCA -100 型程序信号设定仪配用
XQCJ-101C	单笔 表面定值 电接点装置 (温差电桥)	全行程时间 5s 记录纸速度: 30, 60, 120, 300, 600, 1200mm/h 仪表指示基本误差为 $\pm 1\%$ , 回差 为 0.5%, 设定精度为 $\pm 1\%$ 。接点 容量, DC 30V 0.5A, AC 220V 1 A(电阻性) 其余同基型。接点数为 2 个。

● JD-106型继电器箱断

电源: 220V 50Hz

工作环境条件: 温度: 0~50℃, 允许电压变动: 10% ~ -15%

相对湿度: 10%~90% RH

输出接点容量: AC 220V 1A(电阻性)

消耗功率: < 10W

外形尺寸: 380×175×115mm(长×宽×高)

重量: < 7kg

测量范围

● 电位差计的分度和测量范围

传感器种类	分度号	测量范围
镍铬-康铜	E	0~300℃
		0~400℃
		0~600℃
		0~800℃
		200~600℃
		400~800℃
镍铬-镍硅	K	0~600℃
		0~800℃
		0~1000℃
		0~1200℃
		0~1300℃
		400~800℃
		500~1000℃
		600~1200℃
铂铑10-铂	S	0~1400℃
		0~1600℃
		600~1600℃
		1200~1800℃
		1100~1300℃
		1430~1530℃
		1300~1800℃
		1300~1800℃
铂铑30-铂铑6	B	0~1600℃
		0~1800℃
		1300~1800℃
透镜式辐射传感器	F <sub>1</sub>	400~1000℃
		600~1200℃
	F <sub>2</sub>	700~1400℃
		900~1400℃
		900~1800℃
		1100~2000℃
		1200~1800℃
		1200~1800℃
直流电动势	mV	0~1
		0~2
		0~5
		0~10
		0~20
		0~50
		0~100
		-5~5
		-10~10
		-50~50
		-100~100
		-1~4
		1~5
		-0.5~9.5
		0~10
4~20		
直流电流	mA	0~10
		4~20

● 平衡电桥的分度和测量范围

传感器种类	分度号	测量范围 °C
铜热电阻	Cu50 (R <sub>0</sub> = 50Ω)	0~50℃
		0~100℃
	Cu100 (R <sub>0</sub> = 100Ω)	0~150℃
		-50~50℃
		-50~100℃
铂热电阻	Pt100 (R <sub>0</sub> = 100Ω)	0~50℃
		0~100℃
		0~150℃
		0~200℃
		0~300℃
		0~400℃
		0~500℃
		200~400℃
		200~500℃
		-50~50℃
		-50~100℃
		-100~50℃
		-100~100℃
		-150~150℃
		-200~50℃
-200~500℃		

接线端子图

● XWCJ、XQCJ 系列仪表接线端子分布图

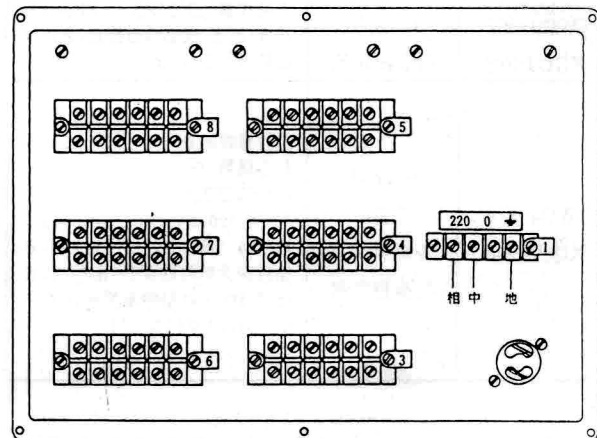

其中 6, 7, 8 为信号部份 3, 4, 5 为控制部份

● 单笔仪表外接端子

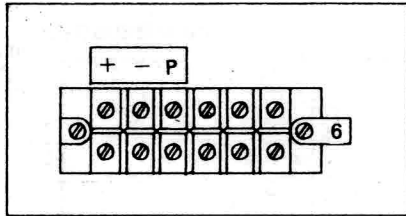

XWCJ-100  
XWCJ-100A 型 mV 刻度  
XWCJ-100AB

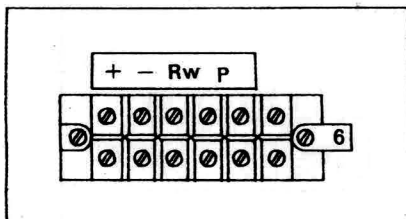

XWCJ-100  
XWCJ-105 型 °C 刻度(带 R<sub>w</sub>)  
XWCJ-100A  
XWCJ-100AB

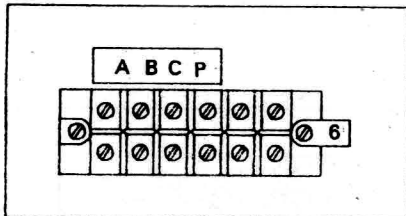

XQCJ-100  
XQCJ-105 型  
XQCJ-100A  
XQCJ-100AB

● 单笔仪表控制部份接线端子

(信号部份同 XWCJ-100、XQCJ-100 型)

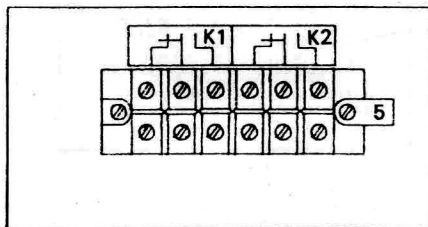

XWCJ-100 XWCJ-101 XWCJ-102 型  
XQCJ-100 XQCJ-101 XQCJ-102 型

● 双笔仪表外接端子

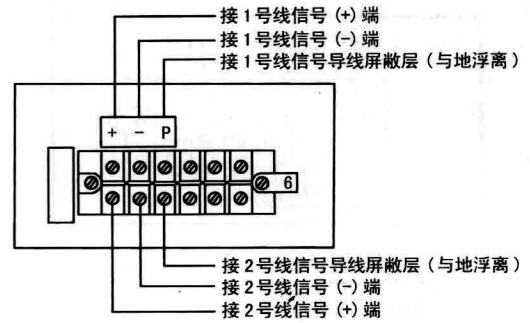

XWCJ-200  
XWCJ-200A 型 mV 刻度  
XWCJ-200AB

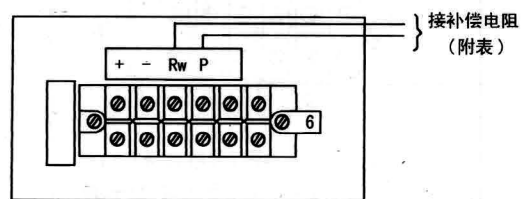

XWCJ-200  
XWCJ-200A 型 °C 刻度(带 R<sub>w</sub>)  
XWCJ-2AB

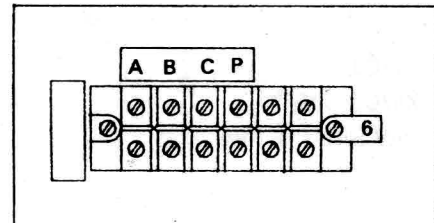

XQCJ-200  
XQCJ-200A 型  
XQCJ-200AB

● 双笔仪表控制部份接线端子

(信号部份同 XWCJ-200、XQCJ-200 型)

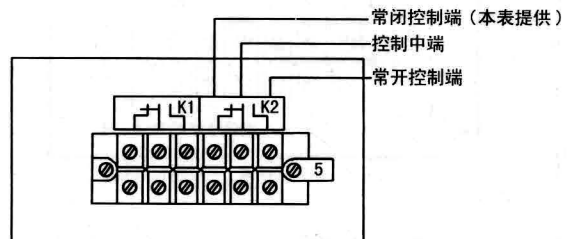

XWCJ-201 型  
XQCJ-201

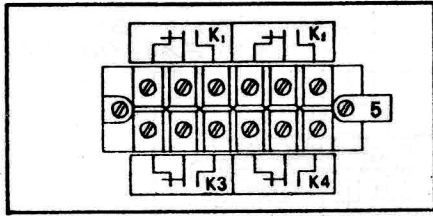

XWCJ-202 型  
XQCJ-202

● 6 点仪表外接端子

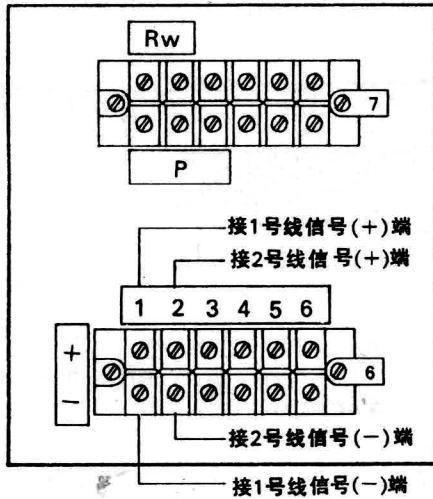

XWCJ-300 型 6点  
XWCJ-305  
(mV 刻度不装 Rw)

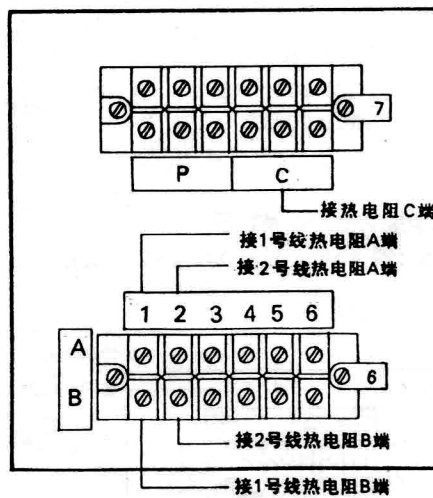

XQCJ-300 型 6点  
XQCJ-305

● 12 点仪表外接端子

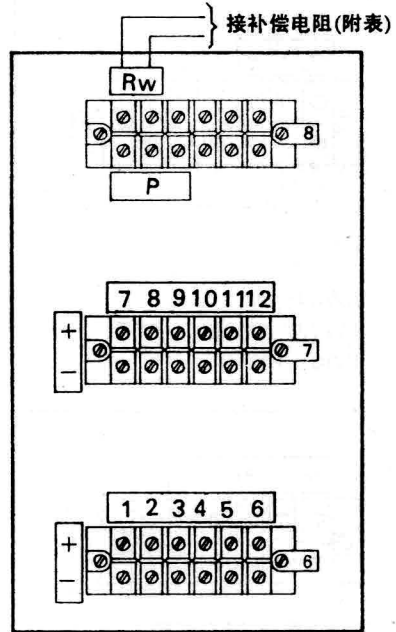

XWCJ-300 型 12点  
XWCJ-305  
(mV 刻度不装 Rw)

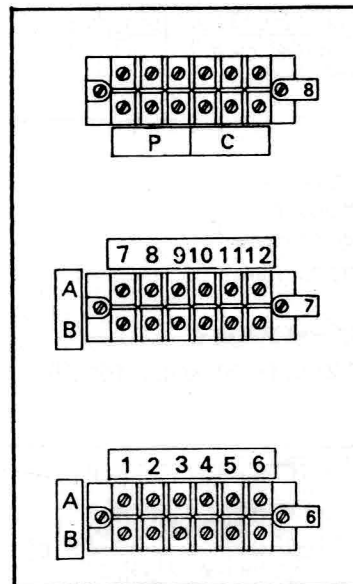

XQCJ-300 型 12点  
XQCJ-305

● 6点仪表控制部分接线端子

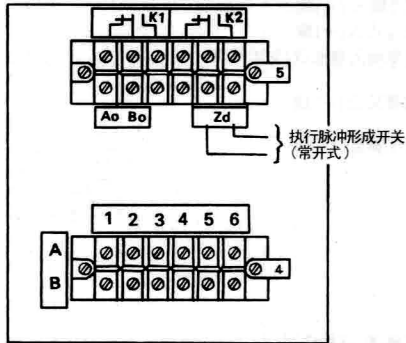

XWCJ-301 型  
XQCJ-301  
(信号部分同 XWCJ-300、XQCJ-300 型 6 点)

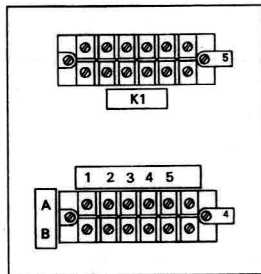

XWCJ-314 型  
XQCJ-314  
(信号部分同 XWCJ-300、XQCJ-300 型 6 点)

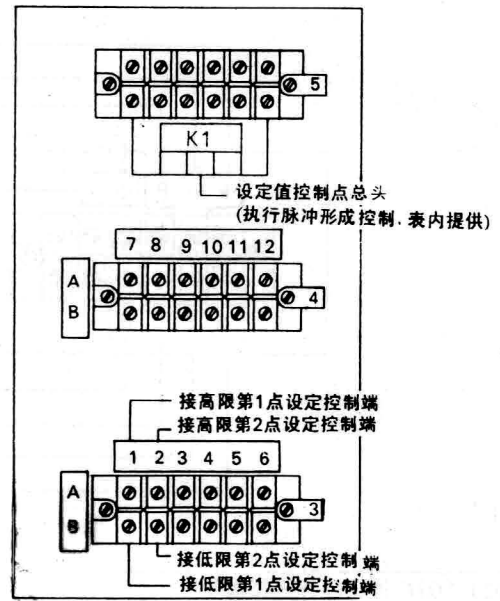

XWCJ-314 型  
XQCJ-314  
(信号部分同 XWCJ-300、XQCJ-300 型 12 点)

● XWCJ-400、XQCJ-400 型仪表接线端子

● 12点仪表控制部分接线端子

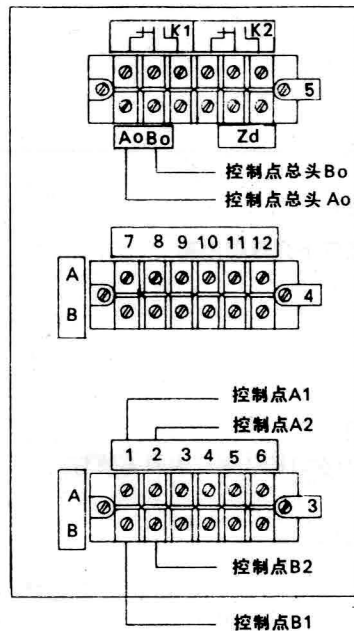

XWCJ-301 型  
XQCJ-301  
(信号部分同 XWCJ-300、XQCJ-300 型 12 点)

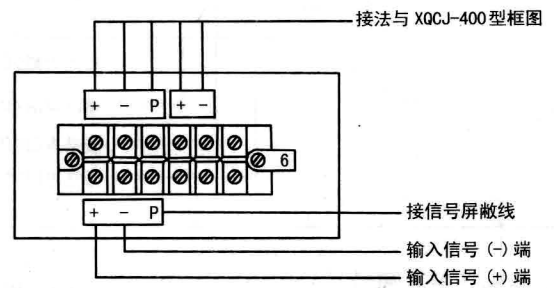

XWCJ-400 型 mV 刻度

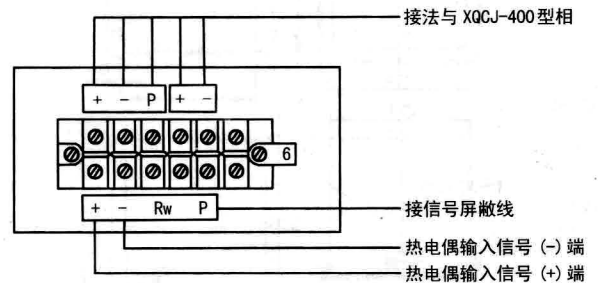

XWCJ-400 型 °C 刻度

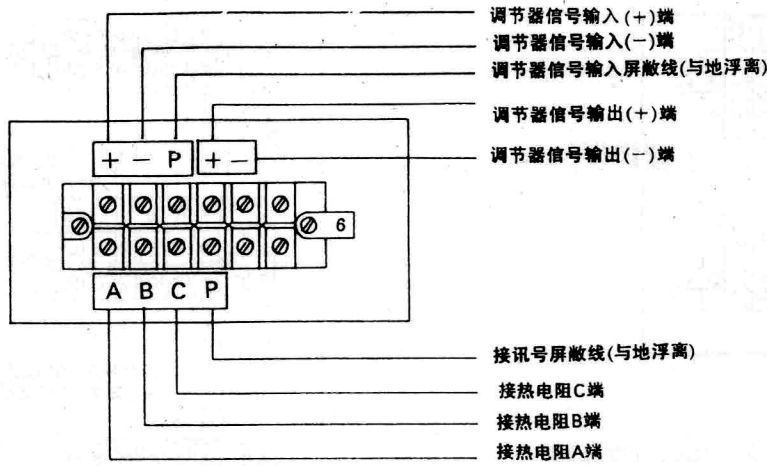

XQCJ-400 型

● XQCJ-101C 型仪表外接端子

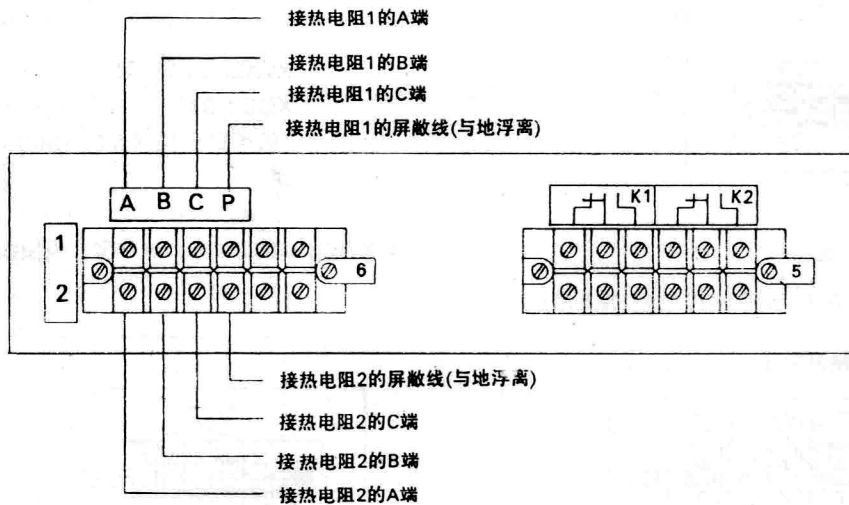

□ 外形及开孔尺寸

单位: mm

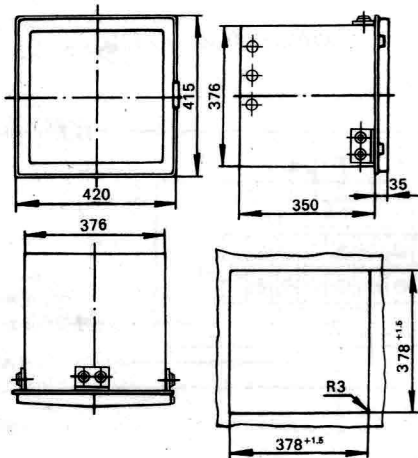

表门开度 120°

开孔尺寸

□ 订货须知

● 订货时请注意下列各项内容:

- 型号
- 分度号
- 测量范围
- 记录点数
- 全行程时间
- 记录纸速度(在订购快速仪表时需填写)

● 举例:

- XWCJ-301
- K
- 0~1300℃
- 6点
- 5s
- 30, 60, 120, 300, 600, 1200mm/h