

XBJ 系列

大型圆图自动平衡记录(调节)仪

本系列仪表配用一定的变送器,可广泛地在轻纺、食品、环保、化工、矿山、冶金、石油、发电等企业以及科研单位,用于对被测参数进行自动测量、指示和记录。

- 本系列仪表性能可靠,使用方便。
- 记录纸每 24h 更换一次,便于质量分析和保存。
- 本系列仪表是单笔连续记录,全行程时间为 5 秒。结构简单,便于维护和检修。
- 仪表标尺刻度为 742mm,分辨率高。

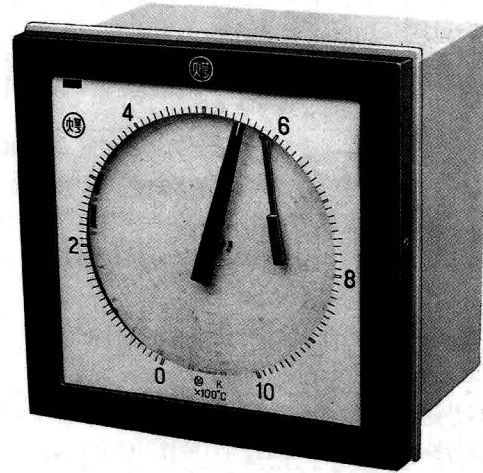

□ 主要技术指标

电源: 220V 50Hz

工作环境条件: 温度: 0~50℃

相对湿度: 10%~90%

指示基本误差: $\pm 0.5\%$

记录基本误差: $\pm 1.0\%$

回差: 0.25%

消耗功率: < 40W

记录纸有效宽度: 110mm

标尺刻度长: 742mm

重量: < 23kg

□ 原理框图



□ 型号表示

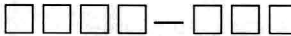

附加装置

- 00) 无附加装置
- 01) 表面定值电接点
- 02) 表内定值电接点
- 08) 程序控制
- 21) 时间比例

指示形式

- 1) 单针式单笔
- 4) 电动连续式 PID 调节
- 8) 电动断续式 PID 调节

产品特征

BJ 大型圆图

产品名称

W) 电位差计

Q) 平衡电桥

产品类别

X) 显示仪表

□ 型号规格

本系列仪表,配各种附加装置,不仅对被测信号进行自动测量、指示和记录,还能实现自动控制和调节。

型号规格如下:

型号	记录点数及其附加装置	规格
XWBJ-100、 XQBJ-100	单笔	全行程时间不大于 5s 记录纸速度 1 周/24h
XWBJ-101、 XQBJ-101	带表面定值	电接点 2 个或 4 个, 其容量为 30V DC 30V 0.5A(电阻性) AC 220V 1A(电阻性)
XWBJ-102、 XQBJ-102	带表内定值	记录纸速度 1 周/24h 控制精度为 $\pm 1\%$
XWBJ-108、 XQBJ-108	带凸轮式 程序控制	有六种程序时间供用户选用。接点 2 个, 其容量 DC 30V 0.5A (电阻性); AC 220V 1A(电阻性)。 记录纸速度: 1 周期/8, 16, 24, 36, 48, 75h 控制精度: 1%
XWBJ-121、 XQBJ-121	带时间 比例装置	比例带: 2~20% 连续可调 动作周期: 10~100s 连续可调 控制精度: $\pm 1\%$ 记录纸速度: 1 周/24h
XWBJ-400、 XQBJ-400	电动连续式 PID 调节	单点, 记录纸速度 1 周/24h 输出 DC 0~10mA 负载电阻 0~3k Ω 输入表内发讯 设定范围: (P)0~100% (I)0~10min (D)0~5min
XWBJ-402、 XQBJ-402	电动连续式 PID 调节 带表内设定	(I)作用区设定范围(ARW) 0~ $\pm 25\%$
XWBJ-800、 XQBJ-800	电动断续式 PID 调节	单点, 记录纸速度 1 周/24h 输入: 表内发讯, 输出: 继电器触点一副, 负荷能力 AC 220V 0.5A 设定范围: (P)0~100% (I)0~10min (D)0~5min
XWBJ-802、 XQBJ-802	电动断续式 PID 调节 带表内设定	(I)作用区设定范围(ARW) 0~ $\pm 25\%$ 输出开关设定范围(T)5s~60s
XUB-100	物位 指示记录	指示基本误差: $\pm 2.5\%$ 记录基本误差: $\pm 3\%$ 测量范围: 0~5m 指针转角: 315° 记录纸速度: 1 周/24h
XWBC-100	秤量记录	输入信号: DC 0~10mV 或 DC 0~20mV
XWBC-101	带表面定值	电接点 2 个, 单笔, 全行程时间 5s, 记录纸速度 1 周/24h
XWBC-102	带表内定值	控制精度: $\pm 1\%$ 标尺刻度为 100 格等分

测量范围

● 电位差计的分度和测量范围

传感器种类	分度号	测量范围
镍铬-康铜	E	0~300℃
		0~400℃
		0~600℃
		0~800℃
		200~600℃
		400~800℃
镍铬-镍硅	K	0~300℃
		0~600℃
		0~800℃
		0~1000℃
		0~1300℃
		400~800℃
		500~1000℃
		600~1200℃
铂铑 10-铂	S	0~1400℃
		0~1600℃
		600~1600℃
铂铑 30-铂铑 6	B	0~1600℃
		0~1800℃
透视镜式辐射传感器	F ₁	400~1000℃
		600~1200℃
		700~1400℃
		900~1400℃
透视镜式辐射传感器	F ₂	900~1800℃
		1100~2000℃
		1200~1800℃
		1200~1800℃
直流电动势	mV	0~10
		0~20
		0~50
		0~100
		-1~4
直流电流	mA	0~10
		4~20

● 平衡电桥和分度和测量范围

变送器种类	分度号	测量范围(℃)
铜热电阻	Cu50 (R ₀ =50 Ω)	0~50
		0~100
	Cu100 (R ₀ =100 Ω)	0~150
		-50~50
		-50~100

变送器种类	分度号	测量范围 °C
铂热电阻	Pt100 ($R_0=100\Omega$)	0~50
		0~100
		0~150
		0~200
		0~300
		0~400
		0~500
		200~400
		200~500
		-50~50
		-50~100
		-100~50
		-100~100
		-150~150
		-200~50
		-200~500

接线端子图

● XBJ 系列接线端子分布

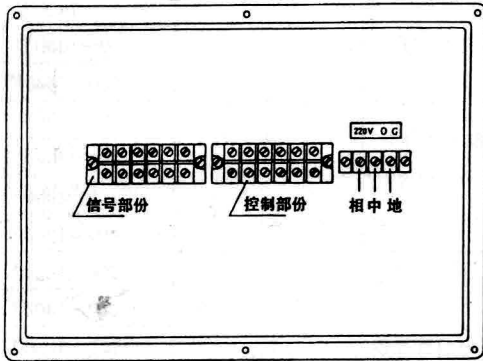

● XWBJ-100, XQBJ-100 型仪表信号外接端子

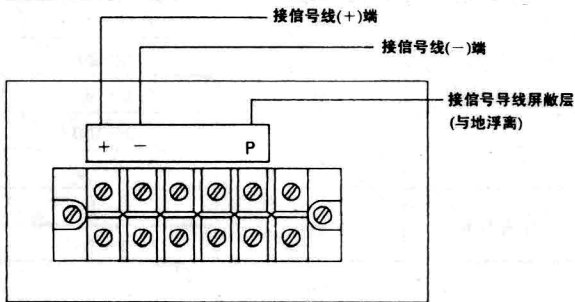

XWBJ-100 型 mV 刻度

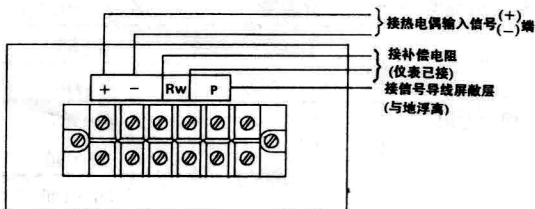

XWBJ-100 型 °C 刻度

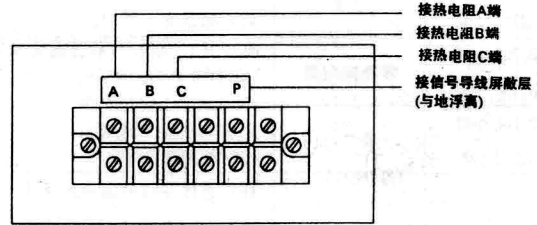

XQBJ-100 型 °C 刻度

● 仪表控制部份外接端子
(信号部份 XWBJ-100, XQBJ-100 型)

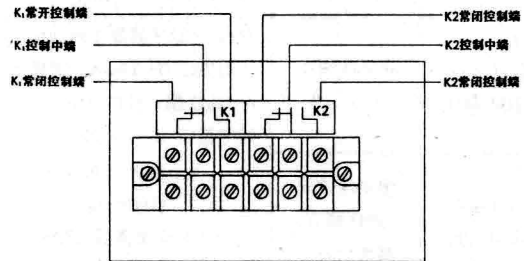

XWBJ-101, XQBJ-101 型
XWBJ-102, XQBJ-102 型
XWBJ-108, XQBJ-108 型 (二接点)
XWBJ-121, XQBJ-121 型

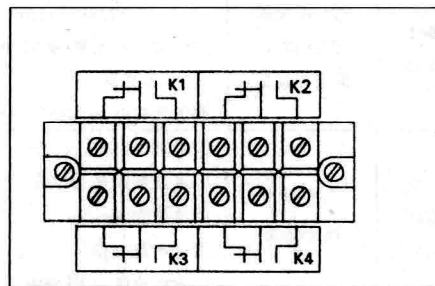

XWBJ-102, XQBJ-102 型 (四接点)

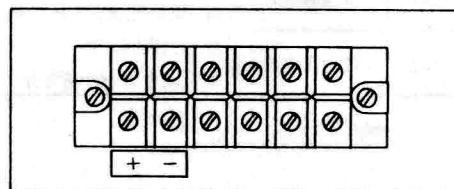

XWBJ-400, XQBJ-400 型信号外接端子
XWBJ-800, XQBJ-800 型信号外接端子

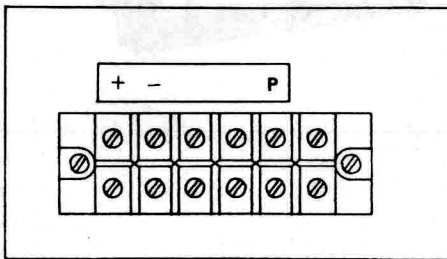
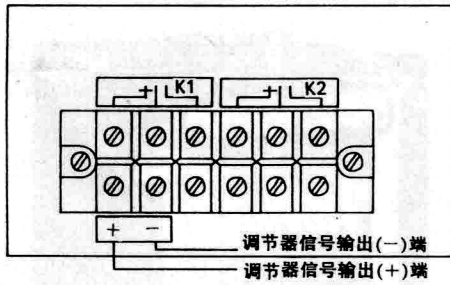

XWBC-100 型

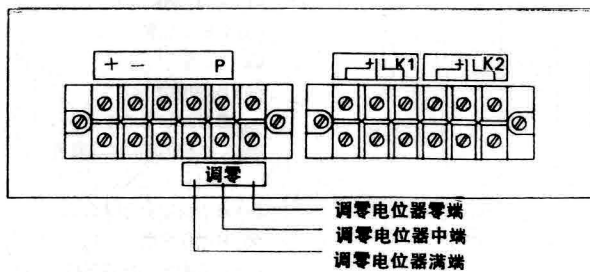

XWBC-101 型
XWBC-102 型

● XUB 型仪表外接端子

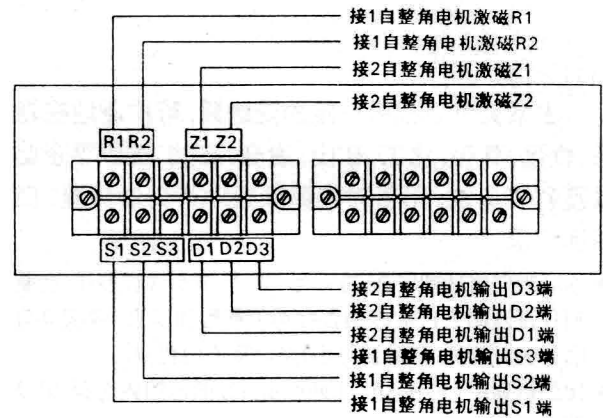

□ 外形及开孔尺寸

单位: mm

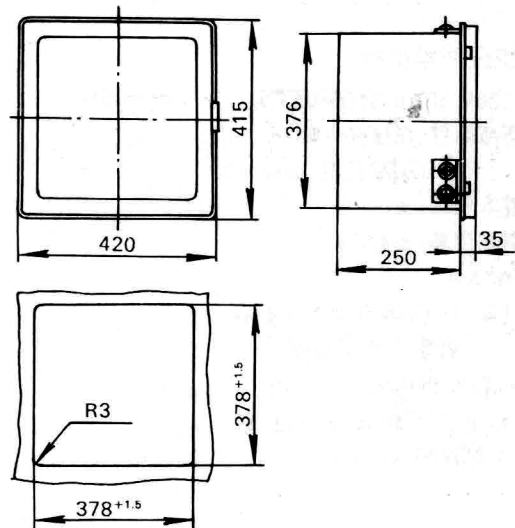

开孔尺寸

□ 订货须知

- 订货时请注意下列各项内容:
 - 型号
 - 分度号
 - 测量范围
 - 记录纸速度(108 型应按型号规格中填写清楚)
- 举例:
 - XWBJ-101
 - K
 - 0~600℃
 - 1 周/24h